

SISTEMA ACOTADO

DIBUJO EN CONSTRUCCIÓN. TOPOGRAFÍA

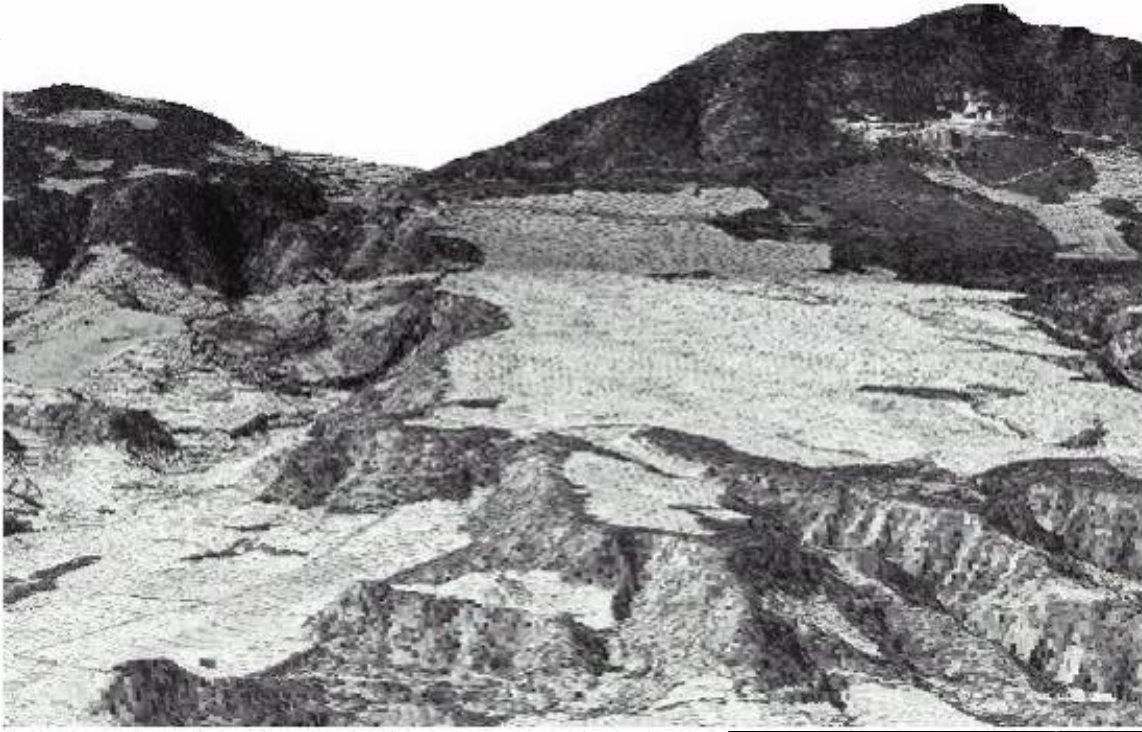

Realidad

Nube de puntos

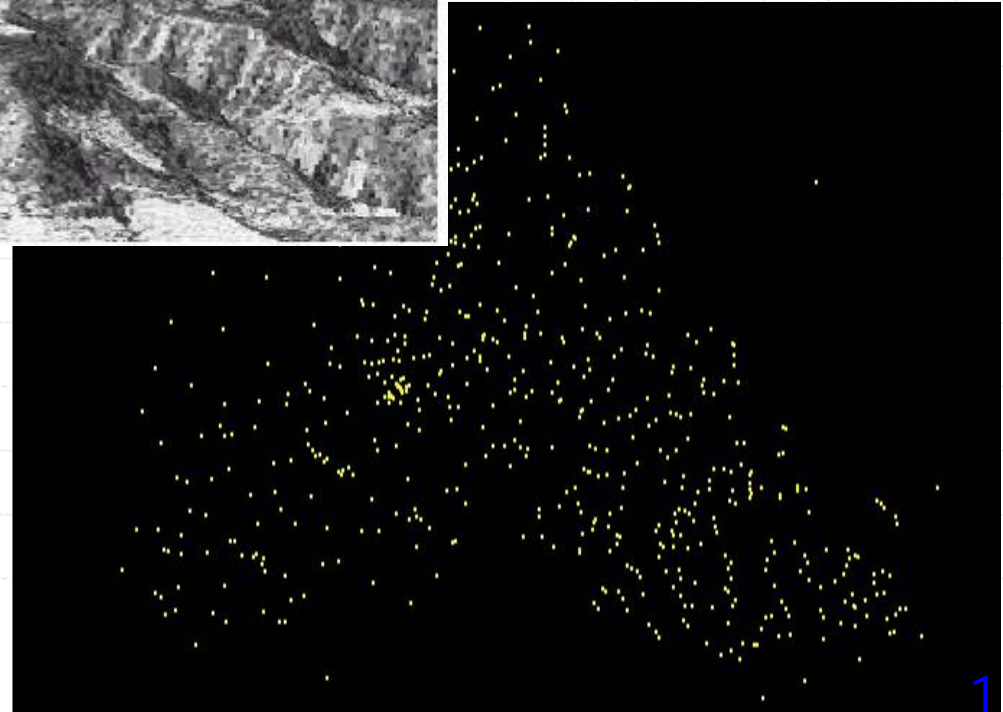

SISTEMA ACOTADO

DIBUJO EN CONSTRUCCIÓN. TOPOGRAFÍA

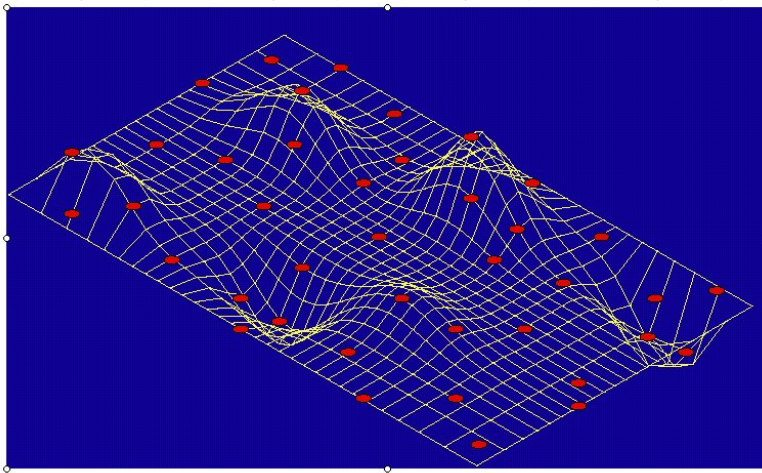

Terreno: Nube de puntos y malla

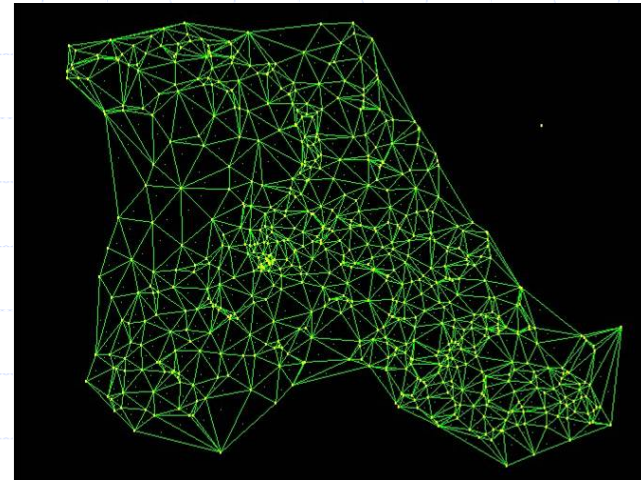

Terreno mallado

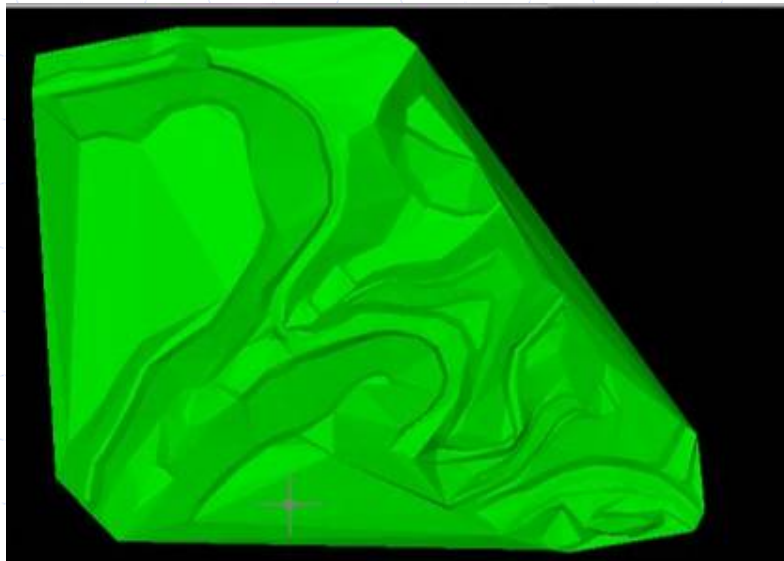

Terreno renderizado

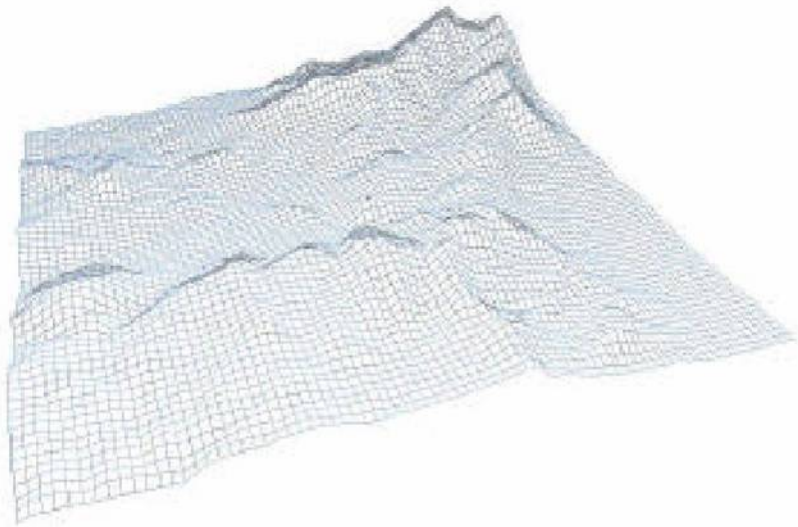

Modelo Digital de Elevaciones (DEM)

SISTEMA ACOTADO

DIBUJO EN CONSTRUCCIÓN. TOPOGRAFÍA



Modelo Digital del Terreno (MDT)



Isolineas: Curvas de nivel

SISTEMA ACOTADO

DIBUJO EN CONSTRUCCIÓN. TOPOGRAFÍA

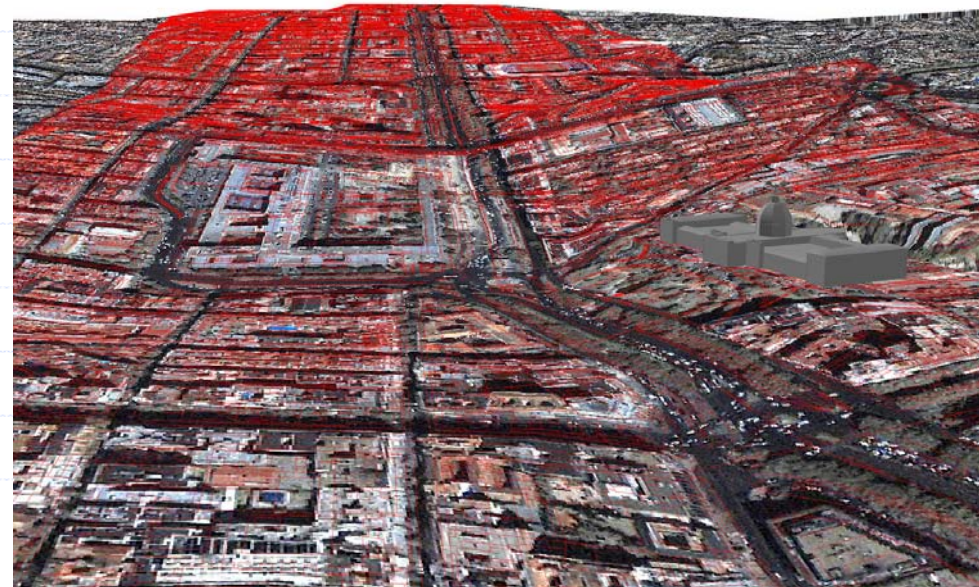
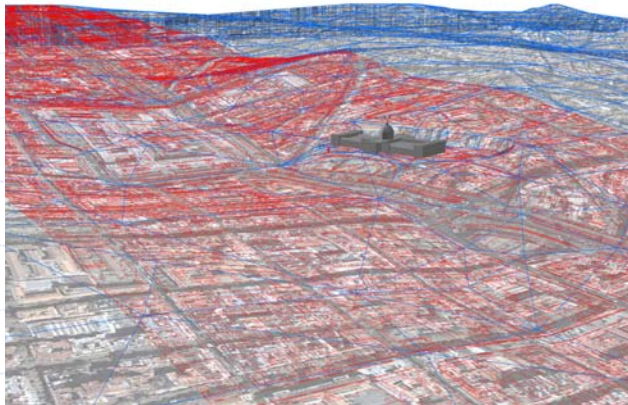
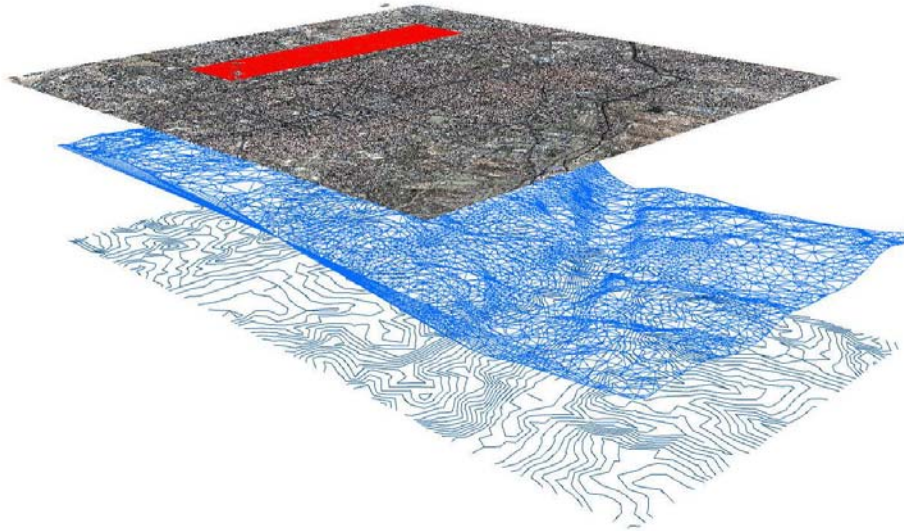

SISTEMA ACOTADO

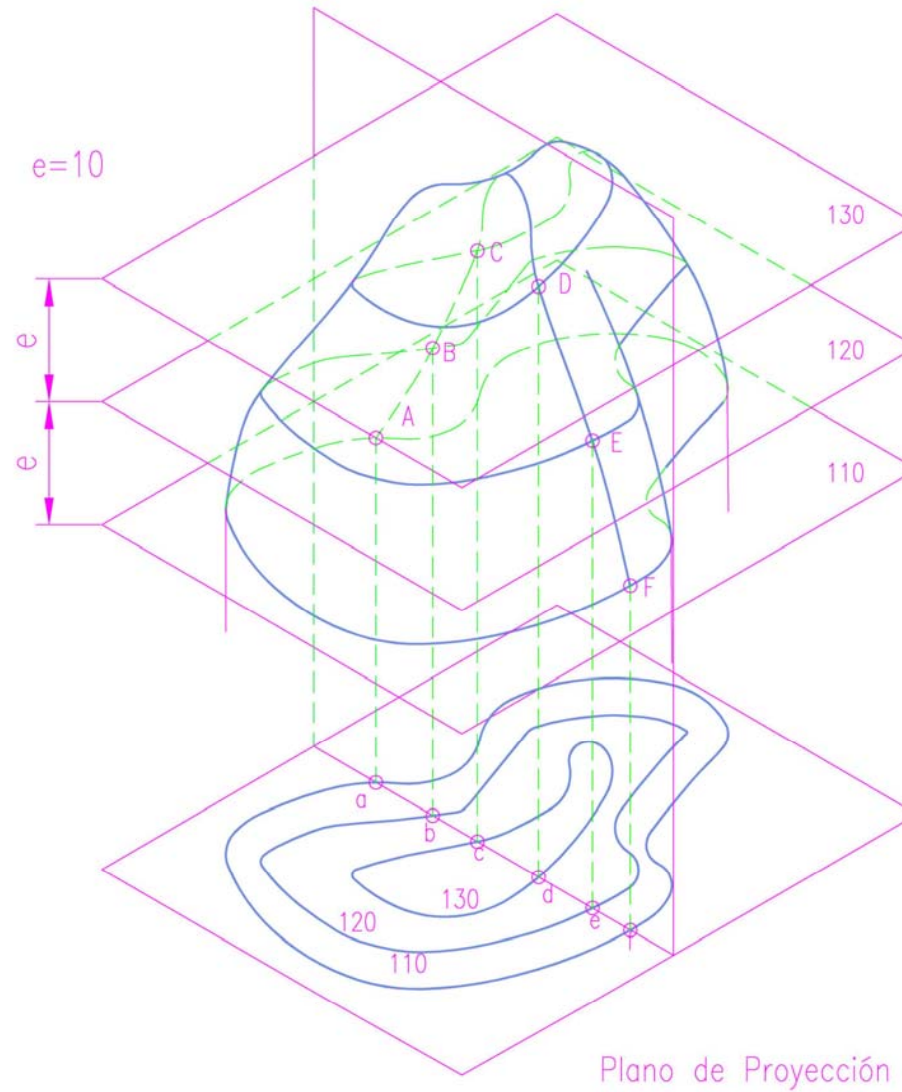

Sistema Acotado: Elementos

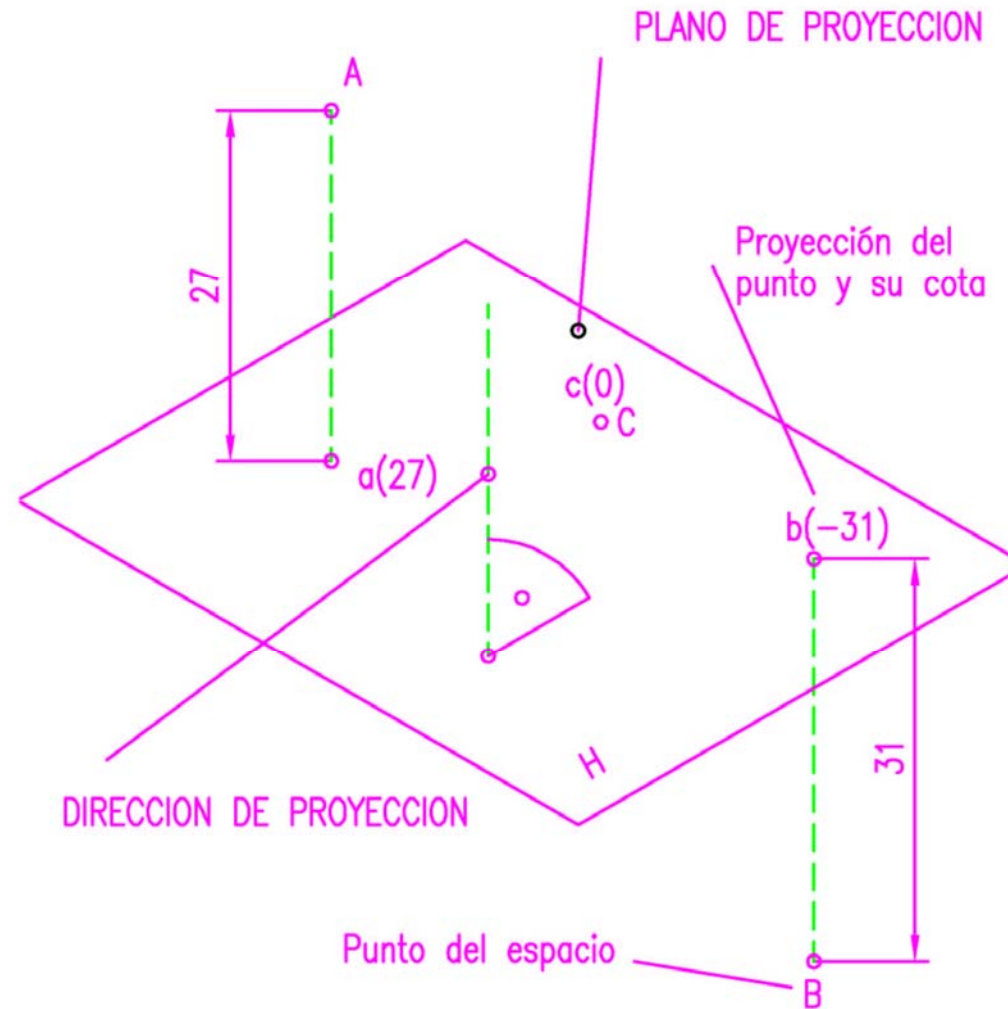

Representación del punto

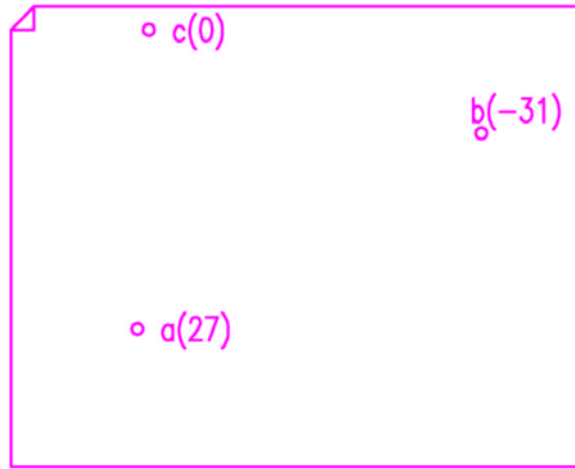

La recta

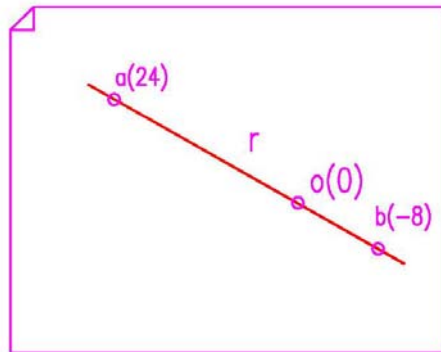
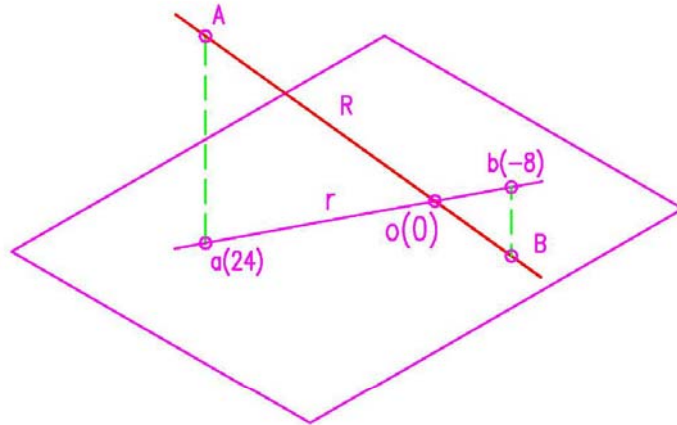

Representación de la recta

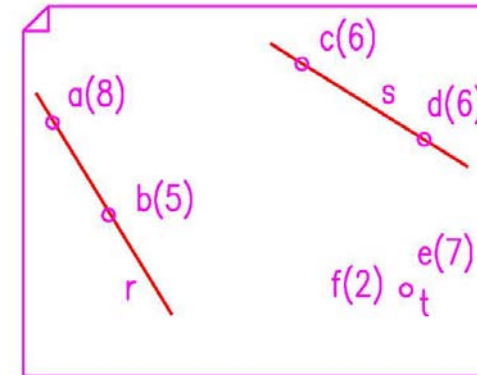
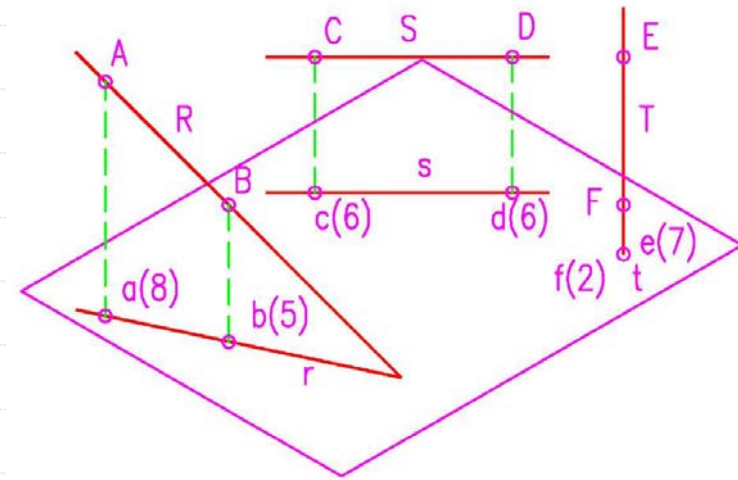

Posiciones de la recta

La recta

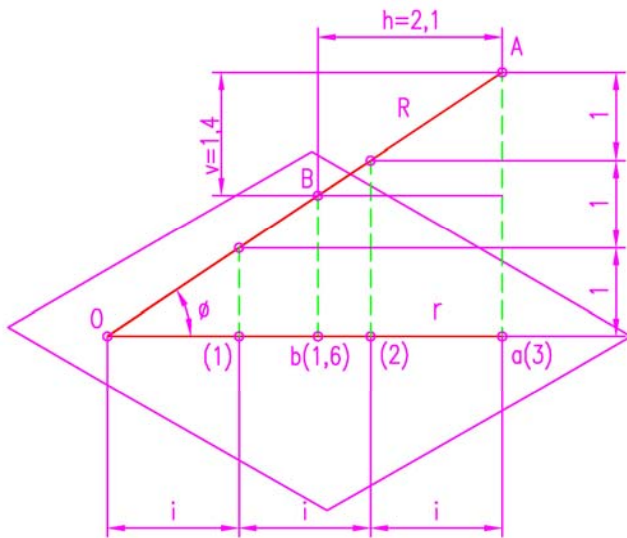

Pendiente e intervalo de la recta

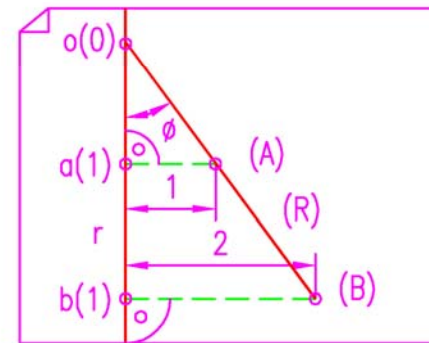
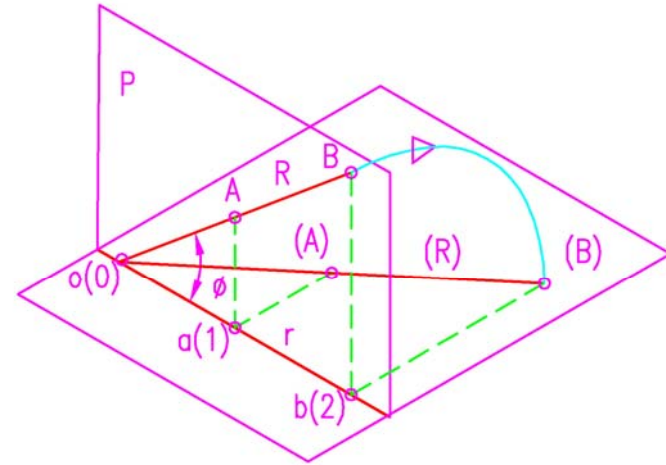

Abatimiento de la recta

La recta

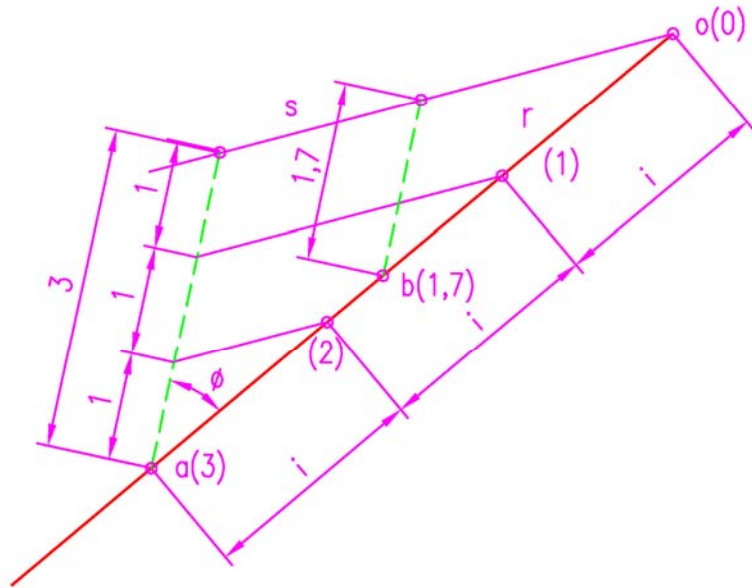

Graduación de la
recta

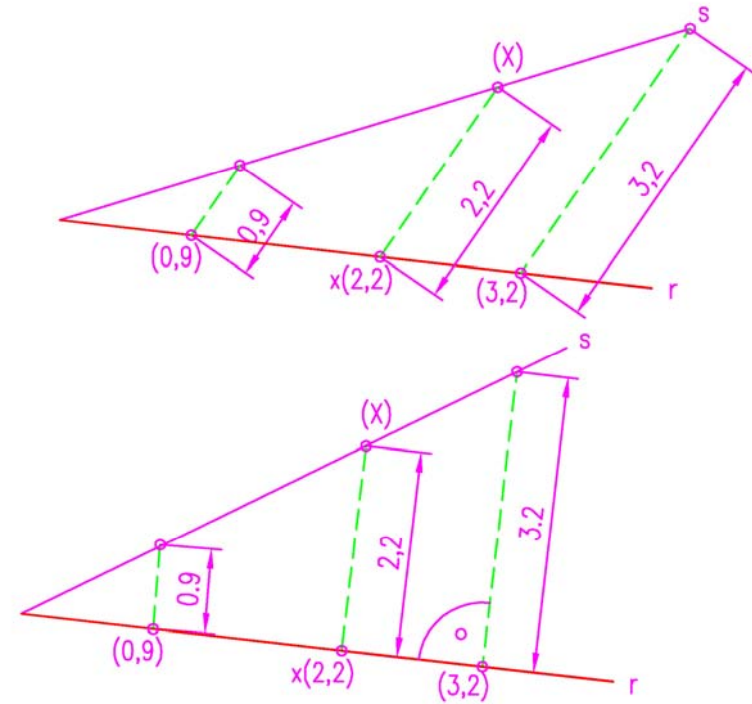

Cálculo de la cota de
un punto

La recta

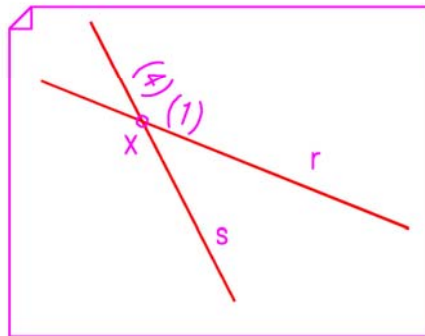
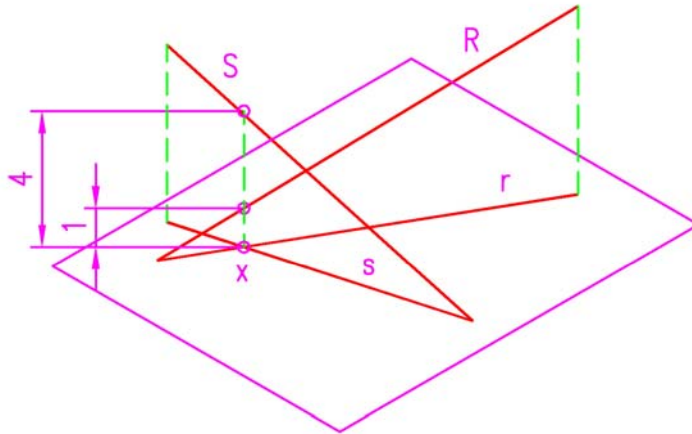

Rectas que se cruzan

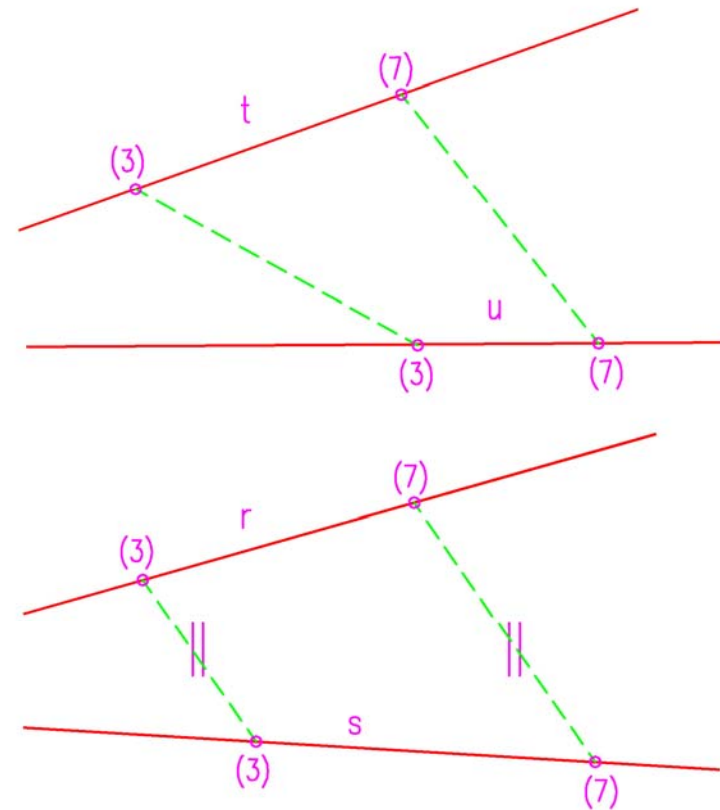

Corte y cruce de rectas

El plano

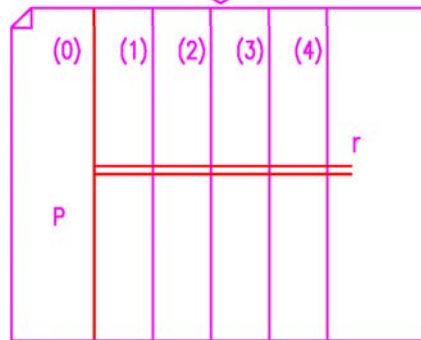
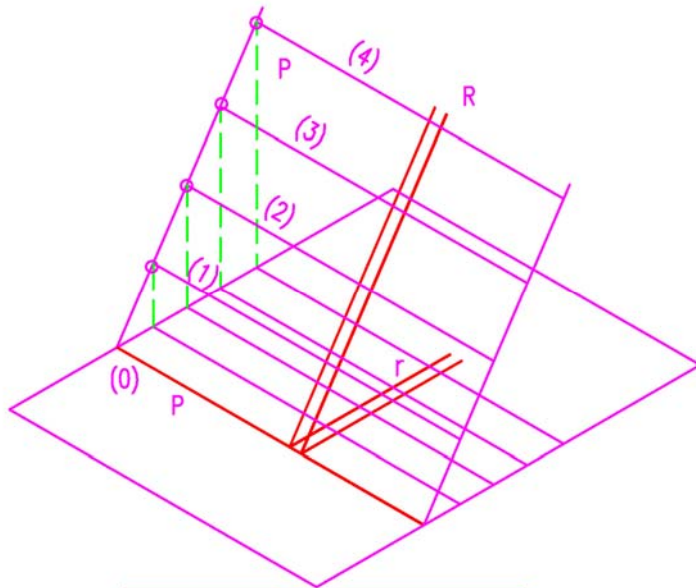

Representación del plano

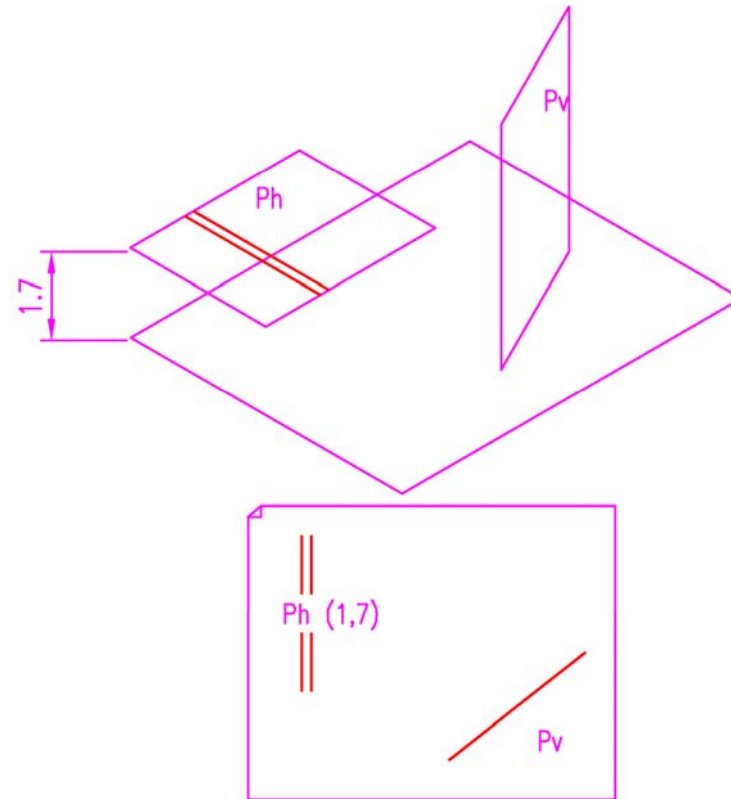

Posiciones del plano

El plano

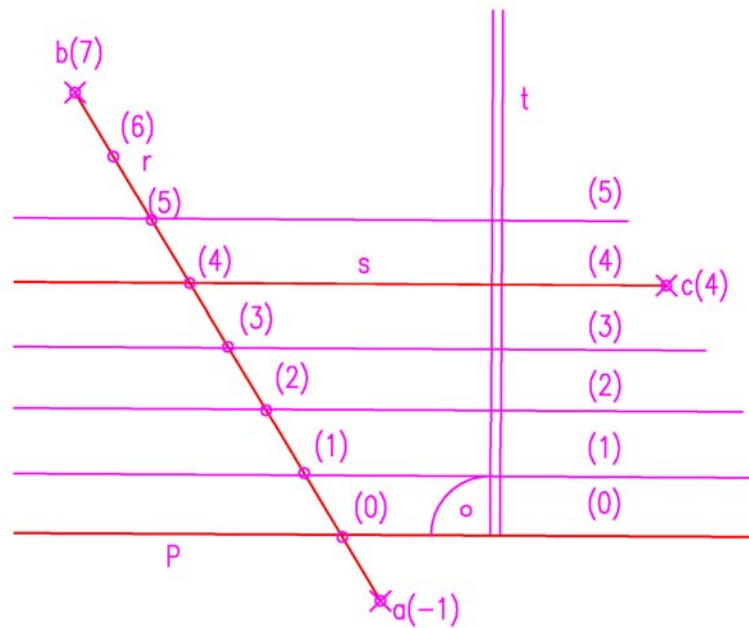

Determinación de un plano

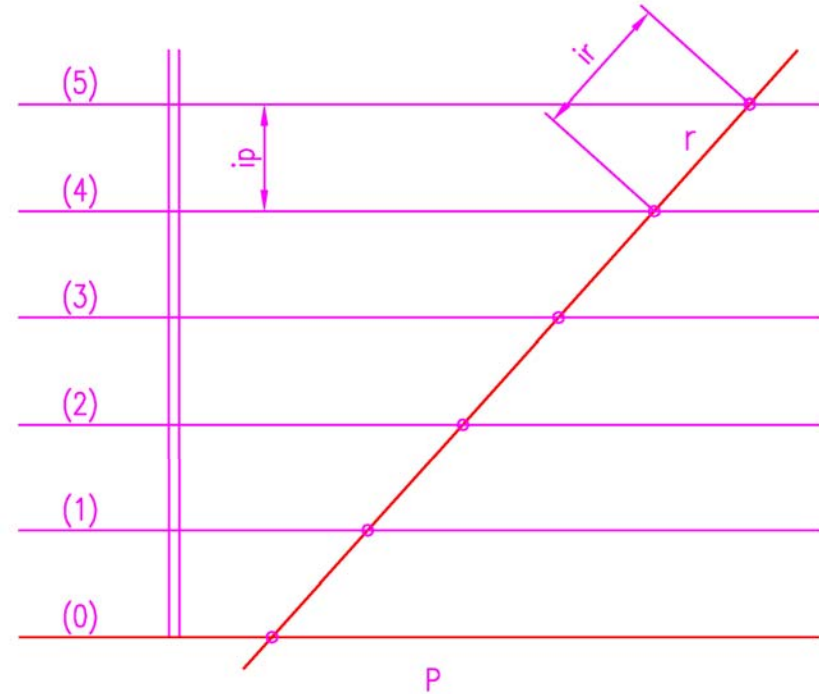

Intervalo de recta en plano

El plano

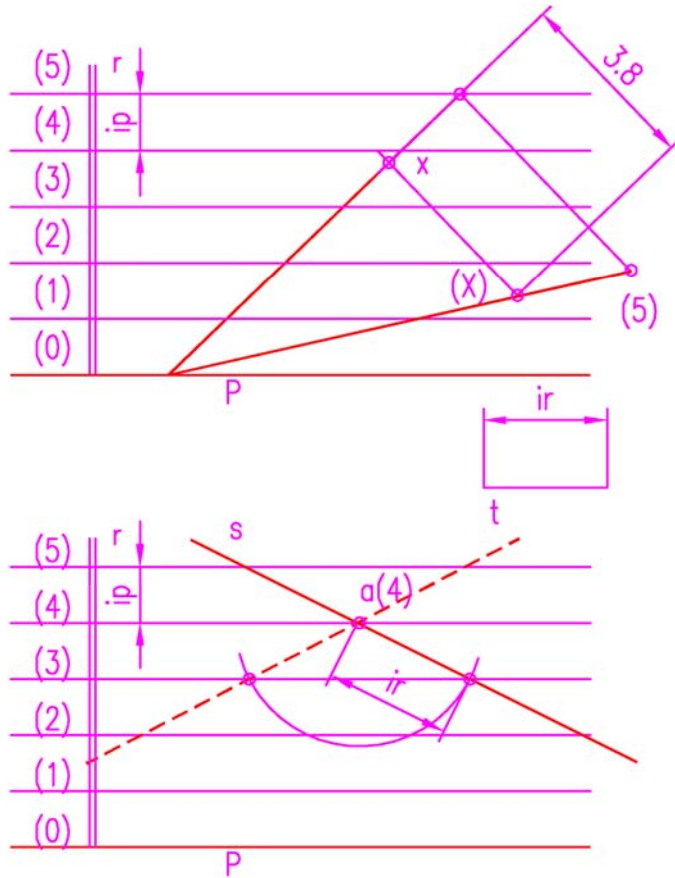

Cota de un punto en un plano.
Trazar recta contenida en un
plano

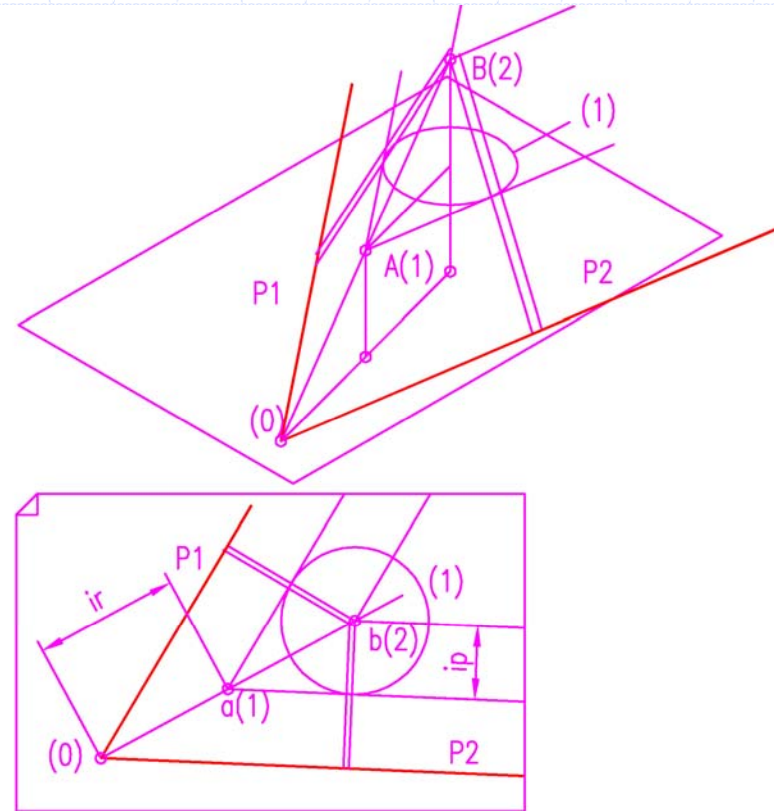

Trazar un plano de
intervalo dado conteniendo
a una recta

Intersecciones con planos

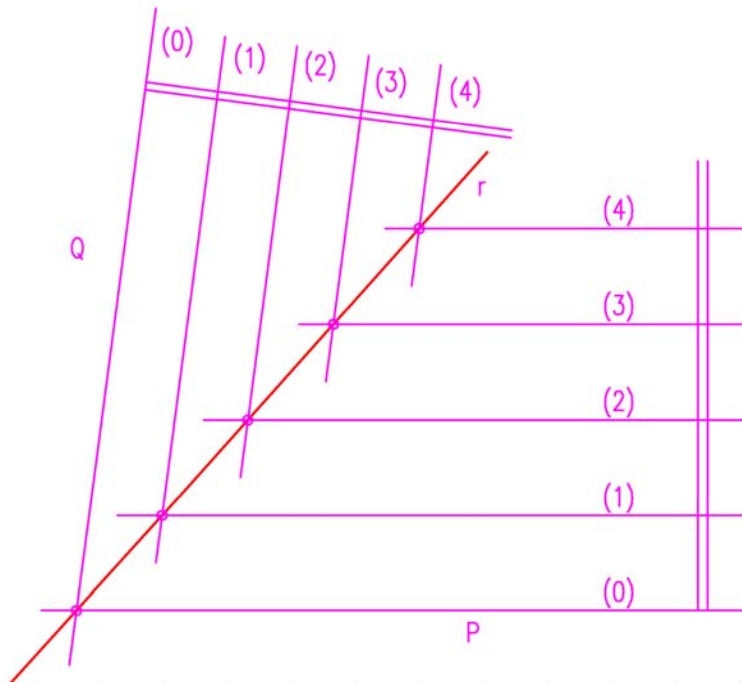

Intersección de dos planos

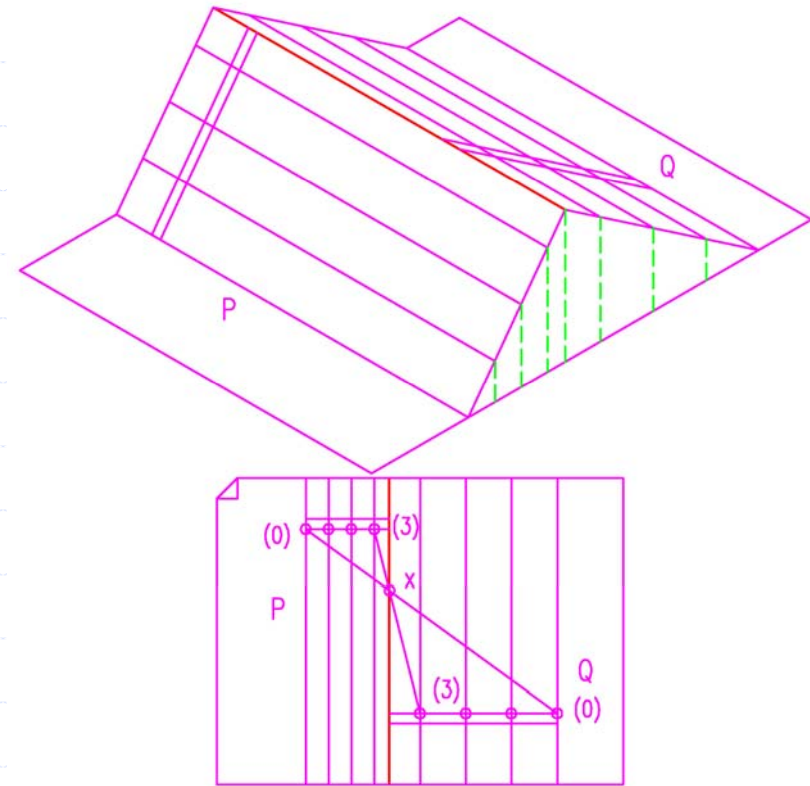

Intersección de dos planos de trazas paralelas

Intersecciones con planos

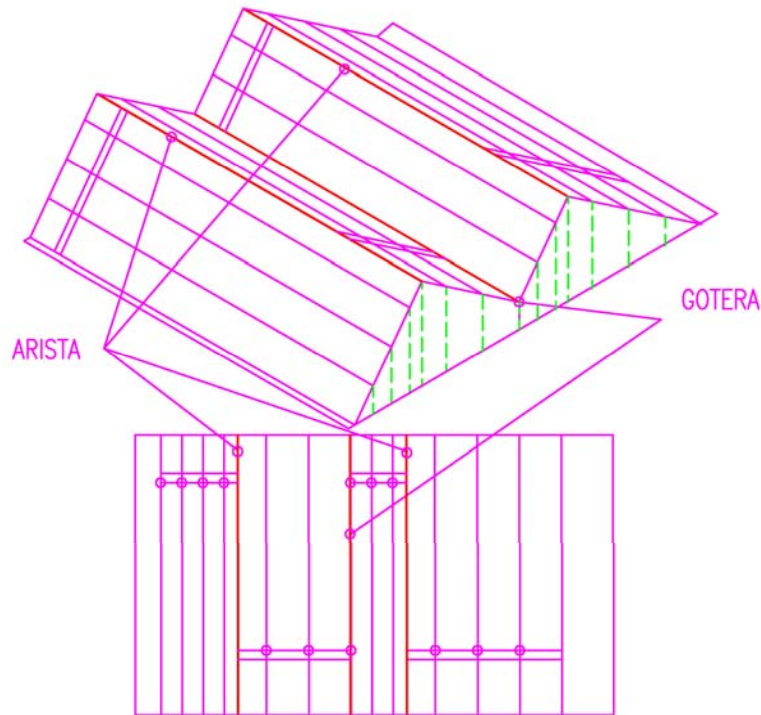

Intersección en arista o en gotera

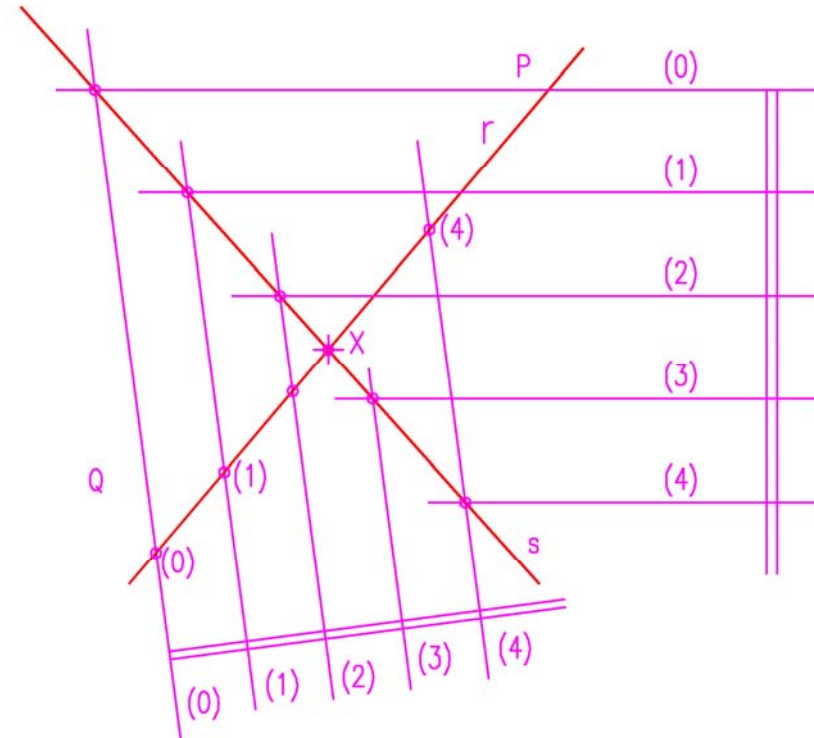

Intersección entre recta y plano

Intersecciones con planos

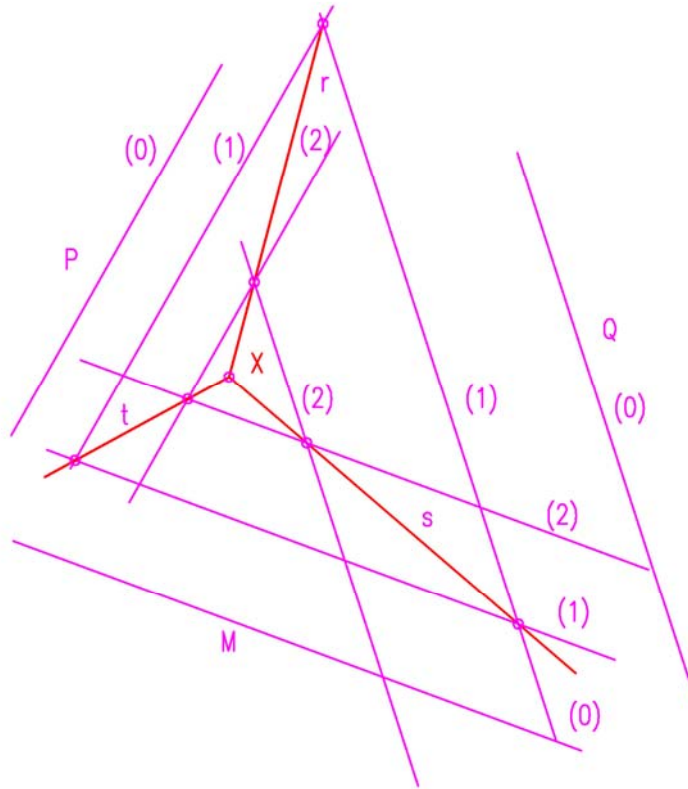

Intersección de tres planos

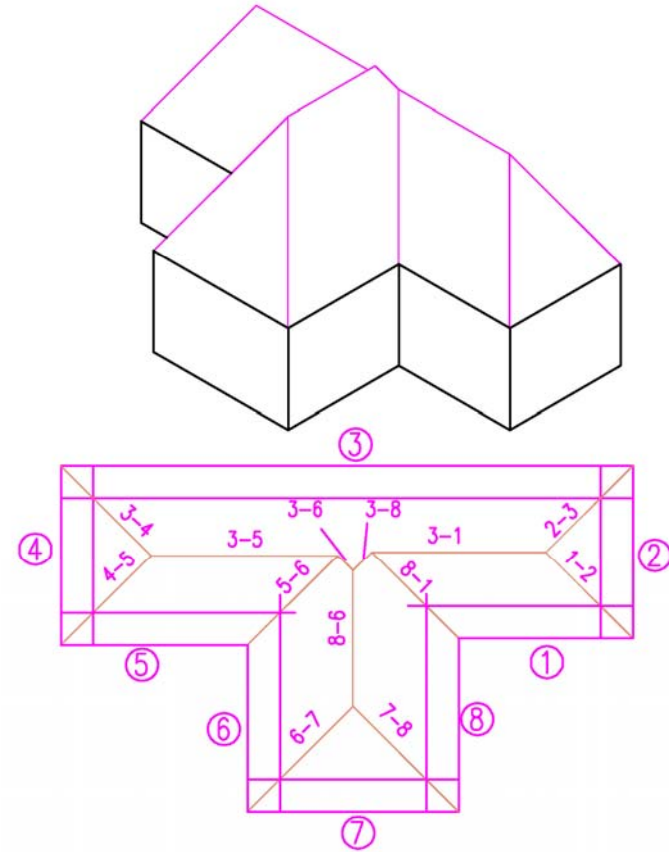

Cubierta o tejado

Sistema Acotado

DIBUJO EN CONSTRUCCIÓN. TOPOGRAFÍA

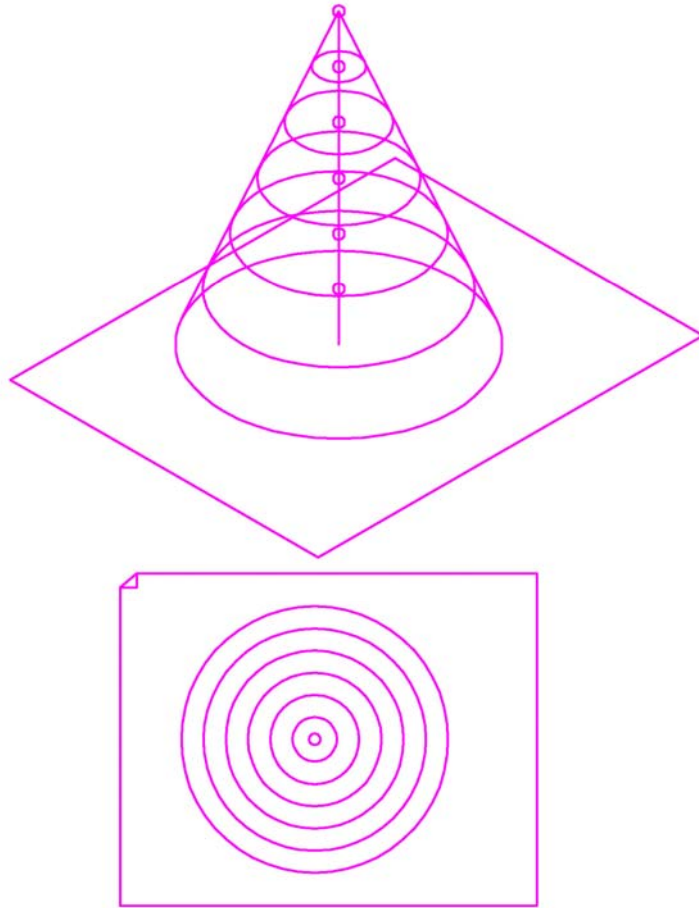

Superficie cónica

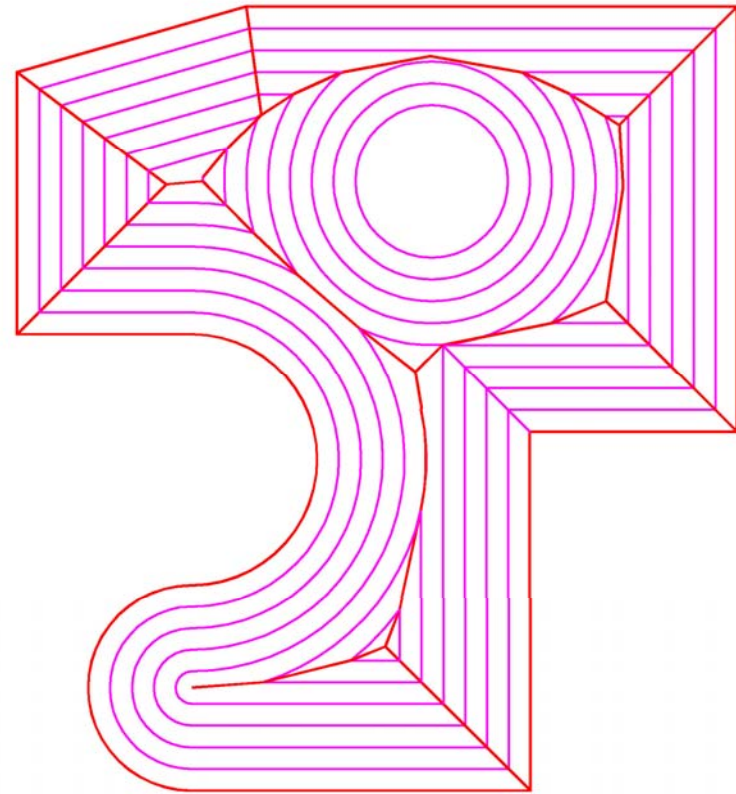

Cubierta con patio

Dibujo topográfico

DIBUJO EN CONSTRUCCIÓN. TOPOGRAFÍA

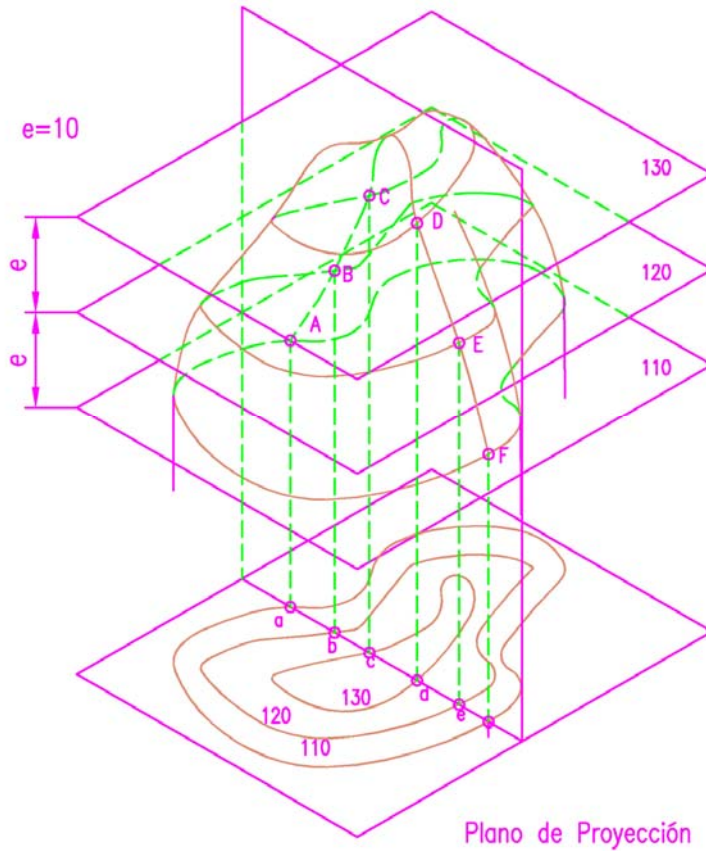

Isolíneas:
Curvas de nivel

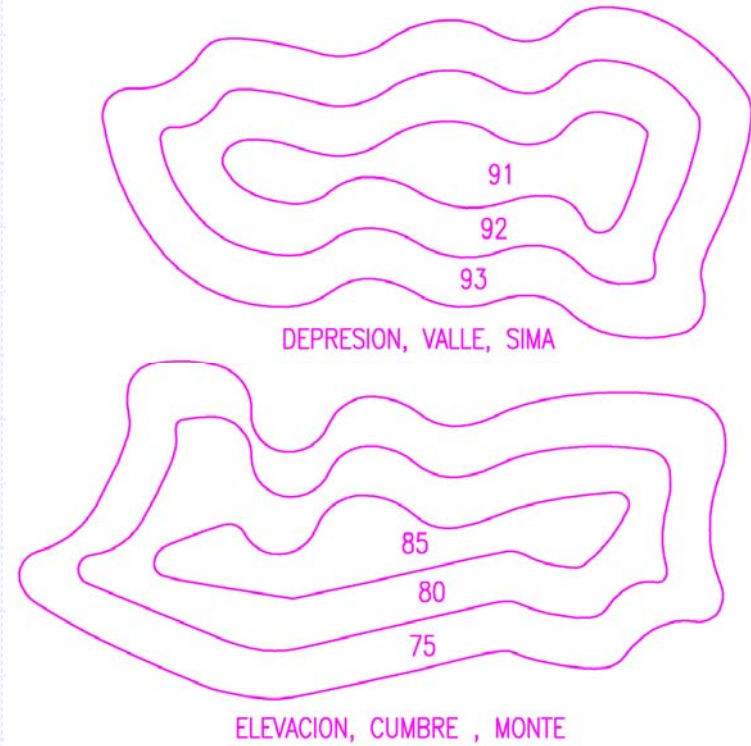

Depresión y
elevación

Dibujo topográfico

DIBUJO EN CONSTRUCCIÓN. TOPOGRAFÍA

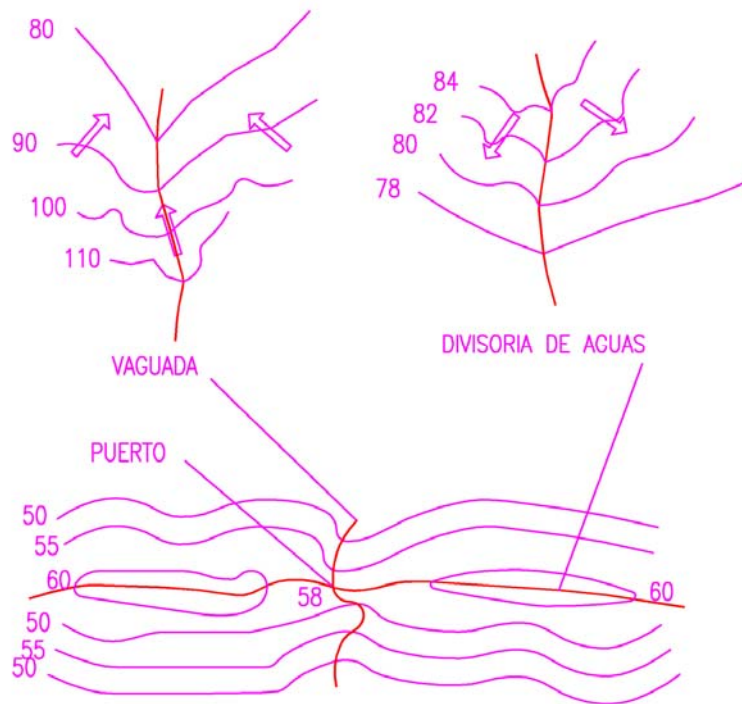

Divisoria, vaguada,
puerto

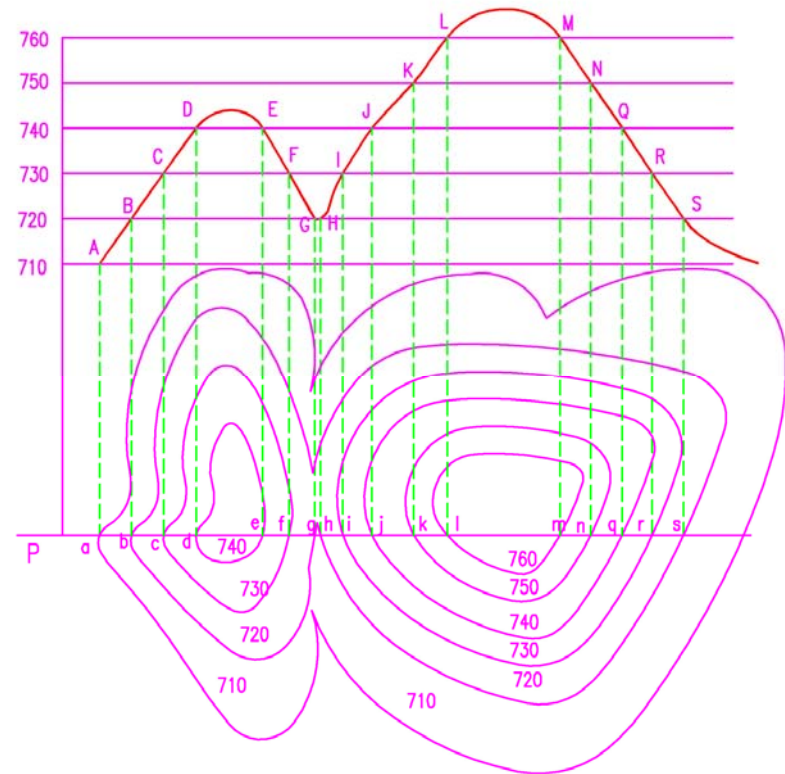

Obtención de un
perfil

Dibujo topográfico

DIBUJO EN CONSTRUCCIÓN. TOPOGRAFÍA

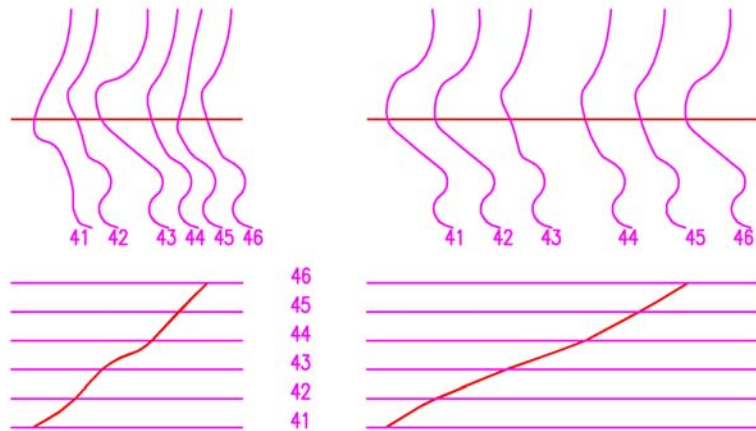

Perfiles y pendientes

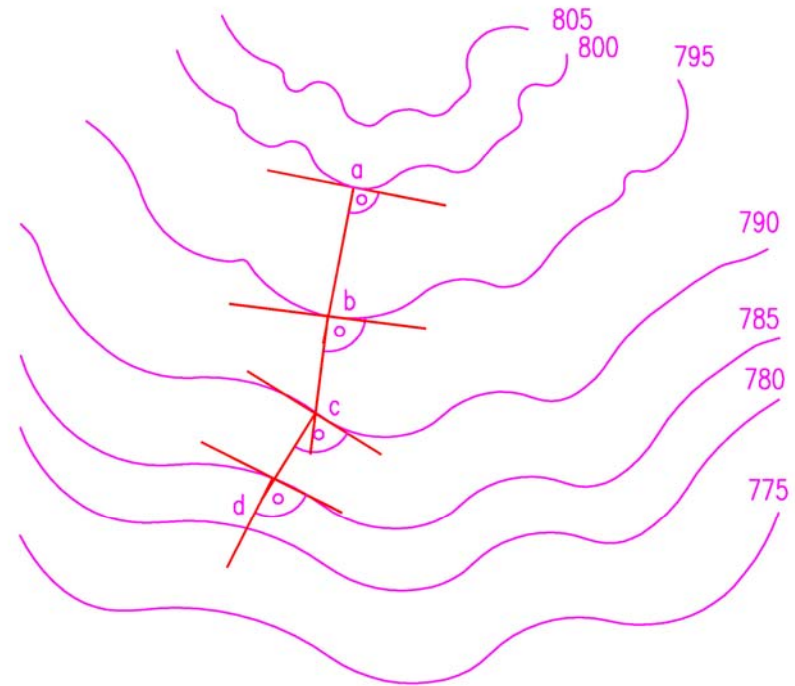

Línea de máxima
pendiente

Dibujo topográfico

DIBUJO EN CONSTRUCCIÓN. TOPOGRAFÍA

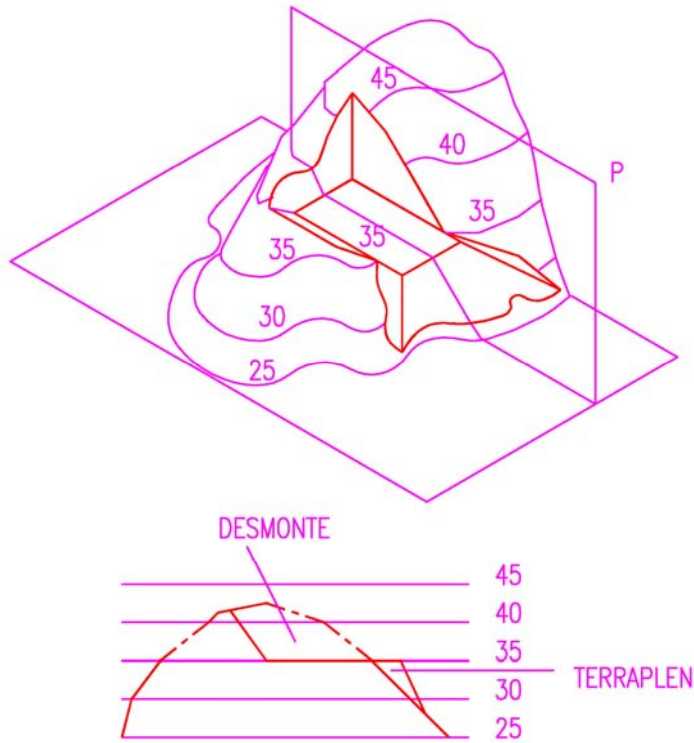

Movimiento de
tierras

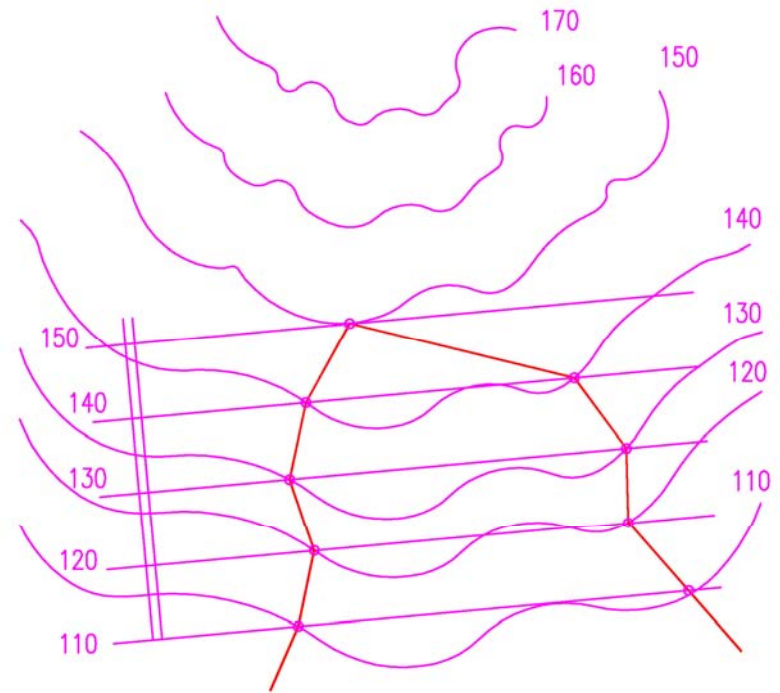

Intersección de un
plano con el terreno

Dibujo topográfico

DIBUJO EN CONSTRUCCIÓN. TOPOGRAFÍA

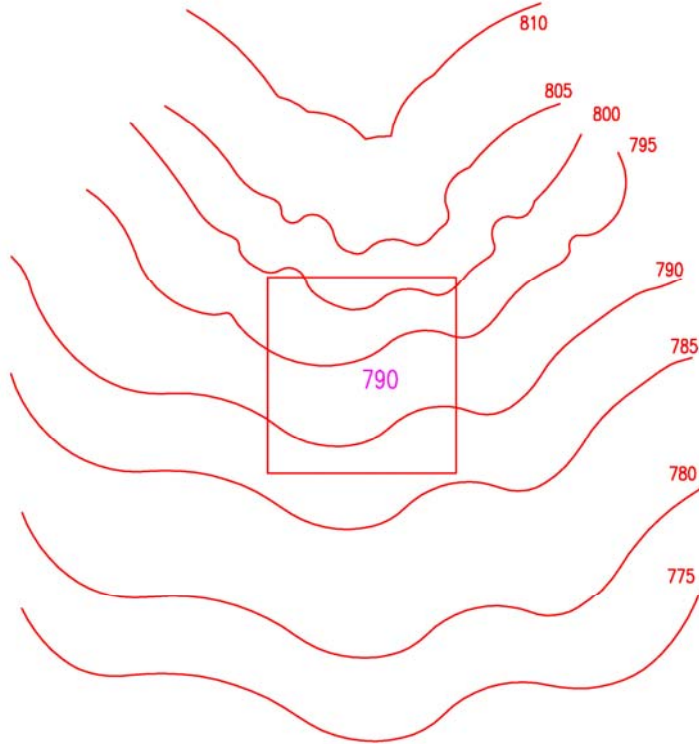

Parcela a explanar en un terreno

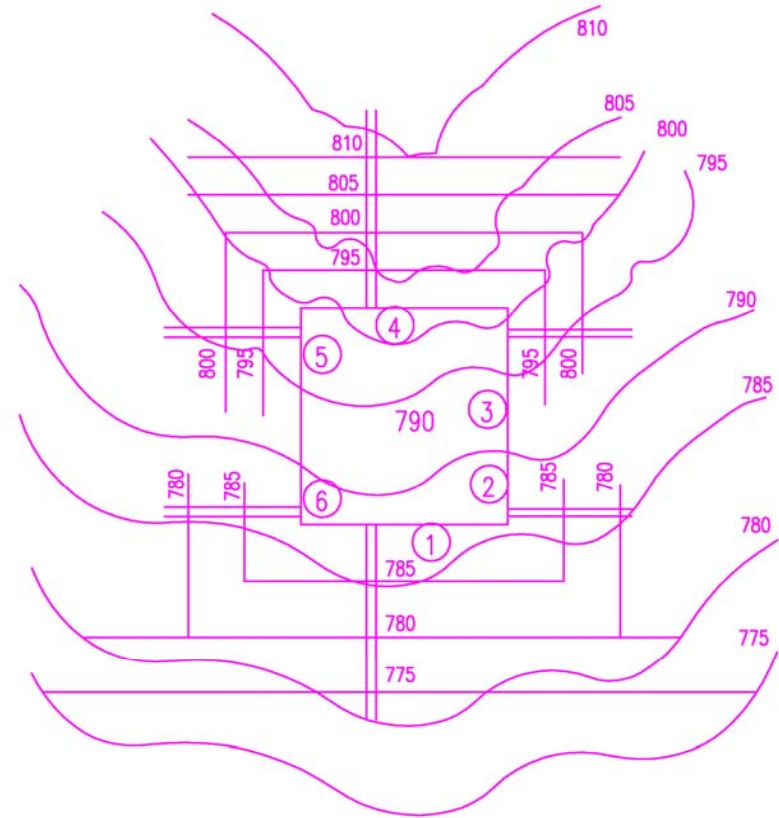

Identificación de taludes y horizontales a equidistancia

Dibujo topográfico

DIBUJO EN CONSTRUCCIÓN. TOPOGRAFÍA

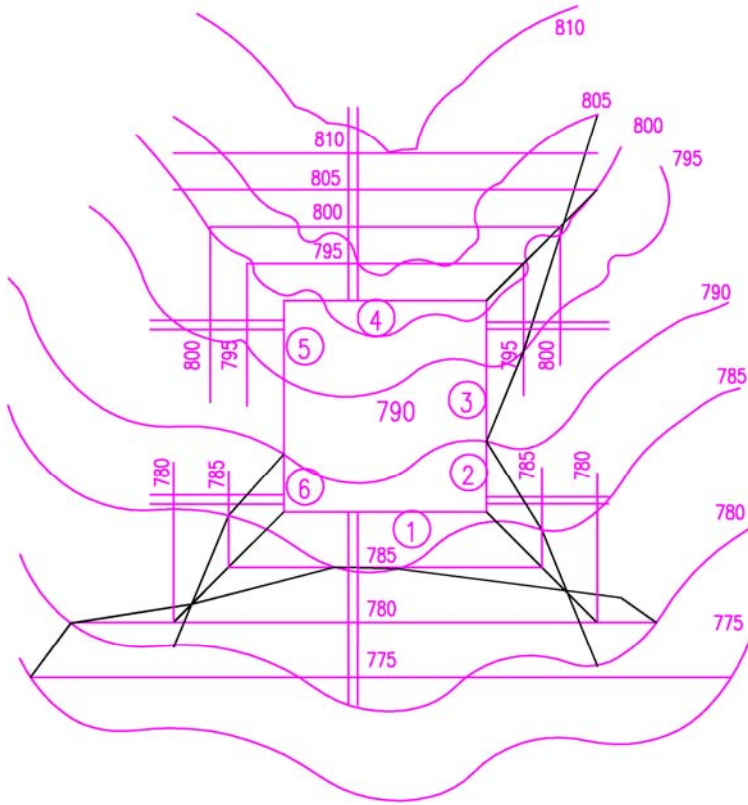

Trazado de intersecciones
entre taludes y con el
terreno

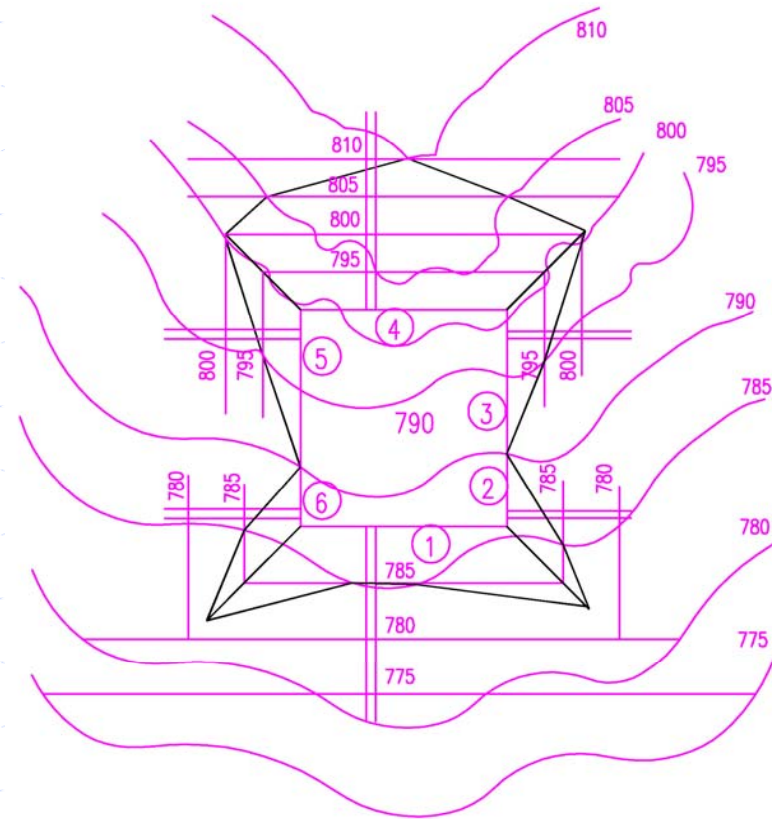

Explanación completa